

■ PRO-10 PB | PŘENOSNÁ ÚKOSOVAČKA POTRUBÍ



PRO-10 PB je robustní přenosná trubková úkosovačka určená pro použití při přípravě úkosů svarových ploch na potrubí. Samostředící vnitřní rozpínací trn zaručuje rychlé a přesné upnutí úkosovačky v ose potrubí před provedeným obráběním.

PRO-10 PB je schopen rychle a jednoduše provádět přípravu úkosů svarových ploch, vnější a vnitřní úkosování, vnitřní kalibraci a zarovnání čela potrubí.

Podle potřeby a možností uživatele lze jako pohon úkosovačky PRO-5 PB použít pneumatický nebo elektrický motor s vysokým točivým momentem.

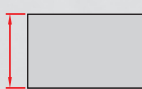
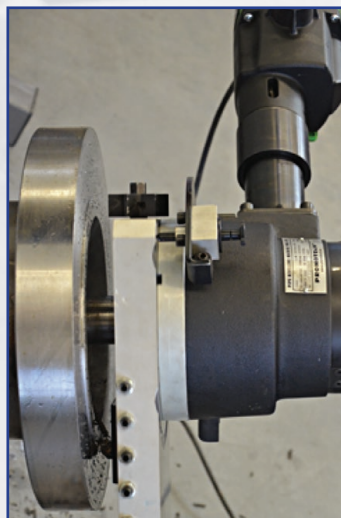
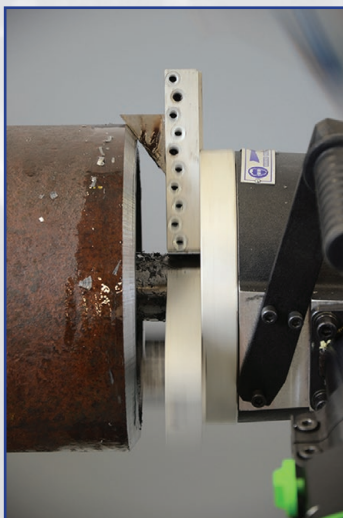

Maximální tloušťka stěny 15 mm.



ID 84-269mm
38-84 mm (volitelné)
nebo 270-349mm (volitelné)



Zarovnání čela



Vnější úkos trubky



Vnitřní úkos trubky



J-tvar úkosu (volitelné)

PRO 10-PB Rychlý přehled příslušenství

Široká škála příslušenství pro více aplikací, včetně obrábění čel přírub a oválného potrubí.
PRO-10 PB může být vybavena volitelným příslušenstvím podle potřeb a požadavků zákazníků.



Technická specifikace	PRO-10 PB s elektrickým motorem	PRO-10 PB s pneumatickým pohonem
Elektrický motor	1.8 kW	-
Síťové připojení	110-120 V / 50-60 Hz nebo 220-240 V / 50-60 Hz	-
Rychlost otáčení: (Jmenovité otáčky)	stupeň 1 12 až 29rpm	-
	stupeň 2 41 až 96rpm	-
Pneumatický pohon	-	1,8 kW
Tlak stlačeného vzduchu	-	0,6 MPa
Průtok vzduchu	-	1750 NI/min
Otáčky (bez zatížení)	-	17 rpm
Jmenovité otáčky	-	9 rpm
Min. ID	84 mm (3.31"); 38 mm - volitelné	84mm (3.31"); 38mm - volitelné
Max ID	269 mm (10.59"); 349 mm (13.74") - volitelné	269 mm (10.59"); 349 mm (13.74") - volitelné
Max OD	273 mm (10.75"); 355 mm (13.98") - volitelné	273 mm (10.75"); 355 mm (13.98") - volitelné
Max. tloušťka stěny	15 mm (0.59")	15 mm (0.59")
Hmotnost (s motorem)	35.9 kg (79 lbs)	33 kg (73 lbs)

Rozměry

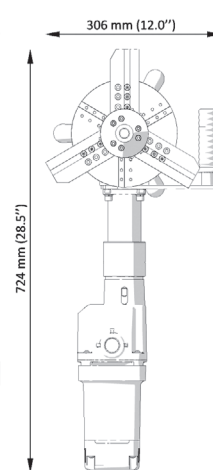
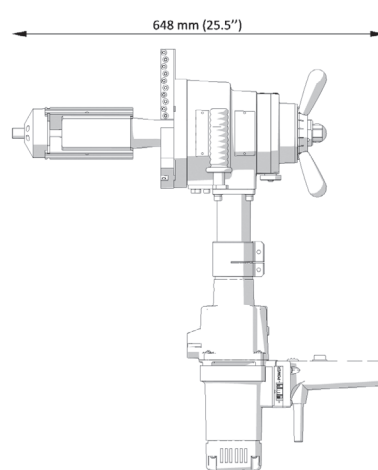
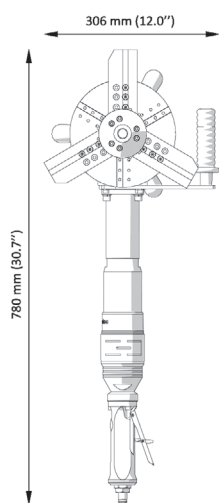
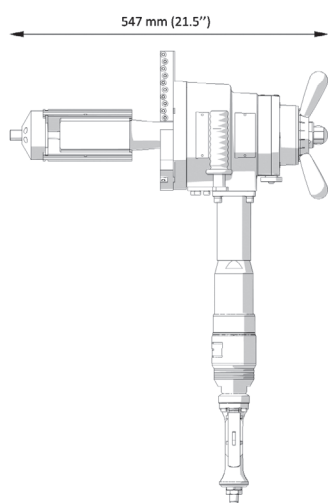

PRO-10 PB s pneumatickým pohonem

PRO-10 PB s elektrickým motorem

Rozsah dodavky:

- PRO-10PB (bez motoru, nožů)
- Kovový přepravní box
- Standartní samostředící rozpínací trn pro potrubí s ID Ø 84 269mm (3.31 10.59")
- Čelistové nástavce (č. 1,2,3,4,5,6) a adapter - 3ks/sadu
- Sada nářadí
- Nádobka chladící kapaliny
- Návod k obsluze

Číslo produktu: UKS-0200-10-00-01-1



Volitelné příslušenství



Elektrický motor 230V
Číslo produktu: SLN-000094

Elektrický motor 115V US zástrčka
Číslo produktu: SLN-000102

Elektrický motor 115V UK zástrčka
Číslo produktu: SLN-000120



Připojovací sada pro elektrický motor
Číslo produktu: ZST-0200-99-01-00-0

Pneumatický pohon
Číslo produktu: SLN-0200-15-00-00-0

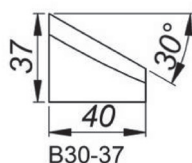
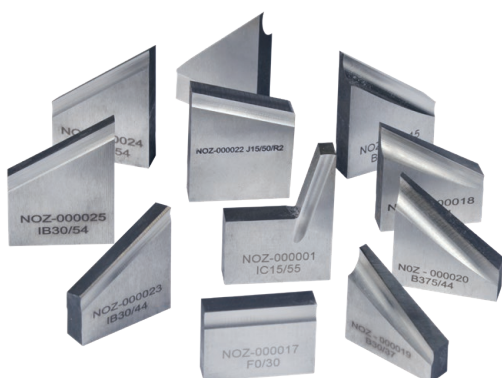

30° Obráběcí nůž,
Výška 37 mm [B30/37]
Číslo produktu: NOZ-000019

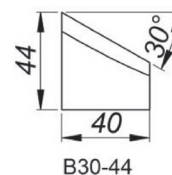

30° Obráběcí nůž,
Výška 44 mm [B30/44]
Číslo produktu: NOZ-000018

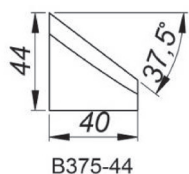

37.5° Obráběcí nůž,
Výška 44 mm [B375/44]
Číslo produktu: NOZ-000020

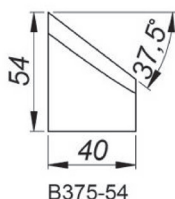

37.5° Obráběcí nůž,
Výška 54 mm [B375/54]
Číslo produktu: NOZ-000015

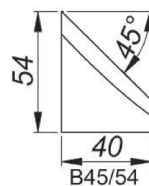

45° Obráběcí nůž,
Výška 54 mm [B45/54]
Číslo produktu: NOZ-000021

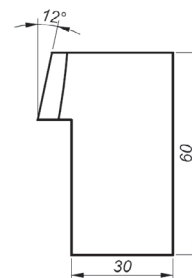

12° Speciální nůž
Výška 60 mm
Číslo produktu: NOZ-000086

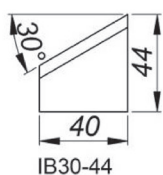

30° Nástrojový nůž pro vnitřní obrábění,
Výška 44 mm [IB30/44]
Číslo produktu: NOZ-000023

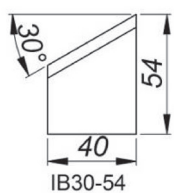

30° Nástrojový nůž pro vnitřní obrábění,
Výška 54 mm [IB30/54]
Číslo produktu: NOZ-000025

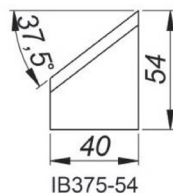

37.5° Nástrojový nůž pro vnitřní obrábění,
Výška 54 mm [IB375/54]
Číslo produktu: NOZ-000024

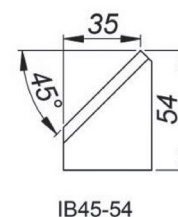

45° Nástrojový nůž pro vnitřní obrábění,
Výška 54 mm [IB45/54]
Číslo produktu: NOZ-000026

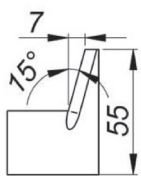

IC15-55

15° Vnitřní kalibrační nůž,
Výška 55 mm [IC15/55]
Číslo produktu: NOZ-000001

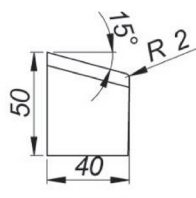

J15-50-R2

15° J-obráběcí nůž (úkosový),
Výška 50 mm, Radius 2mm [J15/50/R2]
Číslo produktu: NOZ-000022

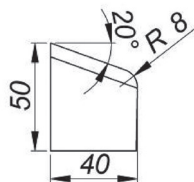

J20/50/R8

20° J-obráběcí nůž (úkosový),
Výška 50 mm, Radius 8mm [J20/50/R8]
Číslo produktu: NOZ-000016

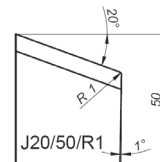

J20/50/R1

20° J-obráběcí nůž (úkosový),
Výška 50 mm, Radius 1mm [J20/50/R1]
Číslo produktu: NOZ-000085

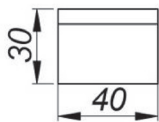

F0-30

Čelní obráběcí nůž,
Výška 30 mm [F0/30]
Číslo produktu: NOZ-000017

Zakázková výroba nástrojových nožů na vyžádání.
Nástrojové nože mohou být povrchově upraveny pro delší životnost.



Set malého rozpínacího trnu vč. čelistí I, II, III,
IV pro potrubí s ID \varnothing 38 - 86mm (1.5 to 3.39")
Číslo produktu: ZSP-0200-05-00-00-2



Rozšířená sada pro OD \varnothing až do 355 mm včetně 3 ocelo-
vých držáků a sad čelistí č. 7,8,9,10,11
Doporučujeme pro tloušťku stěny až do 7 mm (0.26")
Číslo produktu: ZST-0200-13-00-00-2



Velký rozpínací trn pro trubky
ID \varnothing 126 - 296mm (5 do 11.65")
vč. standardních čelistí a pro trubky
ID \varnothing 219 - 376mm (8.62 až 14.80")
s volitelnou rozšířenou sadou
Číslo produktu: TRZ-0200-99-00-00-0

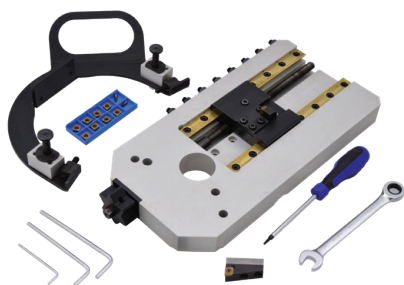

Nástavec pro obrábění přírub
Číslo produktu: PRK-0447-00-00-00-2

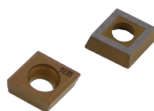

Výměnný obráběcí segment
PLY-000533

Rozeř přírub	90-508 mm (3.54-20")
Automatický rozsah posuvu	180.5 mm (7.11")
Průměr rotujících částí	569.4 mm (22.42")
Vnitřní průměr trubky	84-269mm (3.31-10.59") pomocí standardního rozpínacího trnu 219-376 mm (8.62-13.74") pomocí velkého rozpínacího trnu
Posuv za otáčku	0.33 mm (0.013", s aktivovaným jedním vypínacím blokem) 0.66 mm (0.026", s aktivovanými dvěma vypínacími bloky)

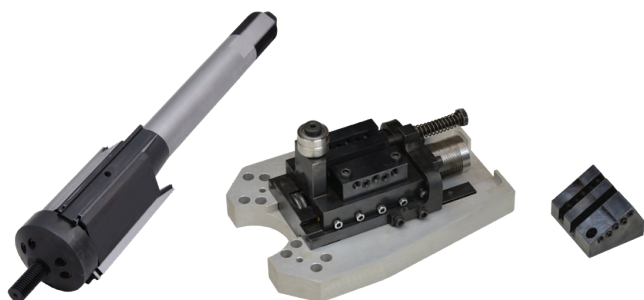

Sada pro oválné potrubí vč. velkého trnu pro trubky ID \varnothing 126 - 296mm (5 to 11-5/8")
Číslo produktu: PRK-0463-00-00-00-1



Příprava vzduchu
Číslo produktu: ZST-000021



PROMOTECH Sp. z o.o.
ul. Elewatorska 23/1, 15-620 BIAŁYSTOK, POLAND
tel. (+48 85) 678 34 05, fax (+48 85) 662 78 77
marketing@promotech.eu www.promotech.eu

Váš prodejce