

■ PRO-10 PB | CHANFREINEUSE PORTATIVE POUR TUBES ET BRIDES

PRO-10 PB est une chanfreineuse de tubes à usage intensif utilisant des mandrins expansibles auto-centrants pour assurer un alignement rapide et adéquat du tube avant les opérations d'usinage.

La chanfreineuse est capable de réaliser le chanfrein du diamètre extérieur, le talon et la rectification du diamètre intérieur afin de créer une épaisseur uniforme du joint et d'assurer une pénétration complète de la soudure.

Les accessoires optionnels étendent les applications possibles de la PRO-10 PB à l'usinage des brides et au chanfreinage de tubes ovalisés.



■ Caractéristiques & avantages:

- peut être montée sur des tubes d'un diamètre intérieur minimum de 38 mm (1,5") et peut chanfreiner des diamètres extérieurs allant jusqu'à 355 mm (14")
- disponible avec un puissant moteur pneumatique ou un moteur électrique à couple élevé
- disque avec deux porte-outils pour un fonctionnement plus stable et moins sensible aux contraintes des outils coupants
- des outils standard et sur mesure sont disponibles
- outils en J disponibles pour une grande efficacité de soudage sur les tubes à parois plus épaisses
- Les mandrins expansibles auto-centrés permettent un ajustement hautement reproductible et cohérent, et peuvent être déployés rapidement d'un tube à l'autre pour réduire les temps de cycle et améliorer le flux de travail
- Il peut être utilisé efficacement par un seul opérateur

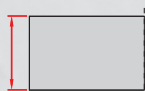
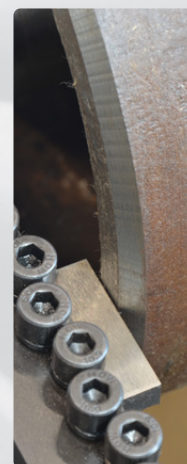
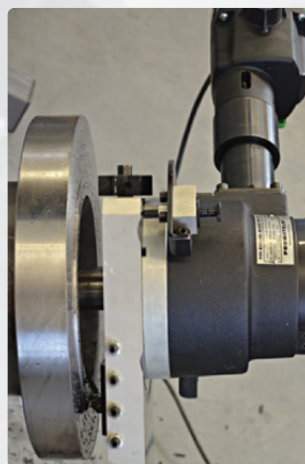

Épaisseur
maxi 15 mm



Ø interne 84-269mm
38-84 mm (en option)
ou 270-349mm (en option)



Dressage



Chanfreinage
externe



Chanfreinage
interne



Chanfreinage en "J"
(en option)

Spécifications	PRO-10 PB avec moteur électrique	PRO 10 PB avec moteur pneumatique
Moteur électrique	1.8 kW	-
Alimentation	110-120 V / 50-60 Hz ou 220-240 V / 50-60 Hz	-
Vitesse de rotation nominale	Vitesse 1-12 à 29rpm Vitesse 2-41 à 96rpm	-
Moteur pneumatique	-	1,8 kW
Pression d'air	-	0,6 MPa
Débit d'air	-	1750 NL/min
Vitesse de rotation à vide	-	17 rpm
Vitesse de rotation nominale	-	9 rpm
∅ interne mini	84mm (3.31"); 38mm - en option	84mm (3.31"); 38mm - en option
∅ interne maxi	269mm (10.59"); 349mm (13.74") - en option	269mm (10.59"); 349mm (13.74") - en option
∅ externe maxi	273mm (10.75"); 355mm (13.98") - en option	273mm (10.75"); 355mm (13.98") - en option
Epaisseur tube maxi	15 mm (0.59")	15 mm (0.59")
Poids (inclusif moteur)	38 kg (84 lbs)	35 kg (77 lbs)

■ Dimensions

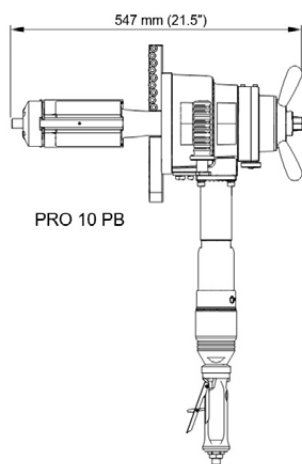

PRO 10 PB

PRO-10 PB avec moteur pneumatique

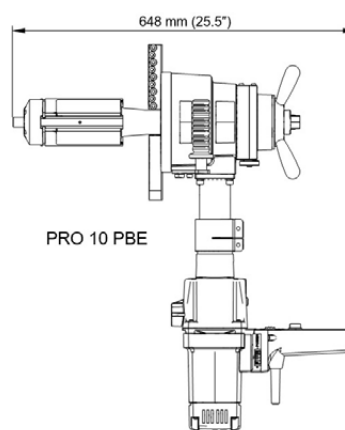
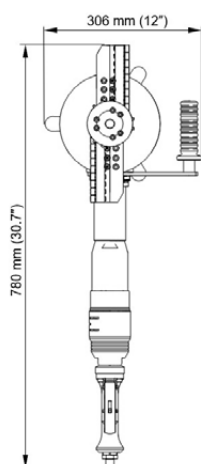

PRO 10 PBE

PRO-10 PB avec moteur électrique

■ Kit standard livré avec:

- PRO-10 PB (sans moteur, ni outils de coupe)
- Caisse en métal
- Mandrin auto-centrant standard pour tubes diamètre interne ∅ 84 - 269mm (3.31-10.59")
- Mâchoires (1,2,3,4,5,6) et adaptateur 3 jeux
- Jeu d'outils
- Flacon pour liquide refroidissement
- Manuel de l'opérateur

Référence: UKS-0807-10-00-00



Accessoires optionnels



Moteur pneumatique
Référence: ZSP-0200-03-00-00-0



Moteur électrique 230 V
Référence: SLN-000094

Moteur électrique 115 V prise US
Référence: SLN-000102

Moteur électrique 115 V prise UK
Référence: SLN-000120



Kit de connexion pour moteur électrique
Référence: ZST-0200-99-01-00-0

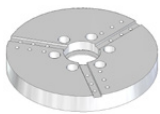

Disque avec trois porte-outils
Référence: TRC-0807-05-00-00-0

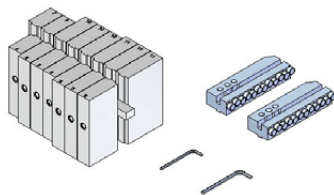

Kit d'extension pour diamètre extérieur jusqu'à 355 mm (14")
comportant 2 porte-outils allongés et les mâchoires 7, 8, 9, 10, 11
Recommandé pour une épaisseur de paroi de tube
jusqu'à 7 mm (0.26")
Référence: ZST-0807-08-00-00-0

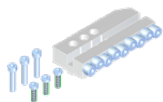

Porte-outil standard diamètre interne 84-269 mm
et diamètre externe jusqu'à 273 mm
Référence: OBS-0807-99-01-00-0

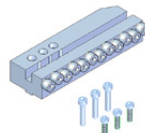

Porte-outil rallongé, diamètre extérieur
max. jusqu'à 355 mm
Référence: OBS-0807-99-02-00-0



Filter Régulateur Lubrificateur
Référence: ZST-000021



Mandrin petit modèle incluant les
mâchoires I, II, III, IV pour tubes
Ø interne 38 - 86mm (1.5 to 3.39")
Référence: ZSP-0200-05-00-00-2



Mandrin gros modèle pour tubes Ø interne
126 - 296mm (5 à 11.65") avec mâchoires standards,
et tubes Ø interne 219 - 376mm (8.62 à 14.80") avec
kit d'extension en option
Référence: TRZ-0807-04-00-00-0

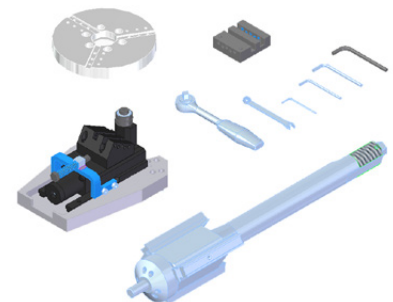

Kit pour tube ovalisé comprenant
un grand mandrin pour un diamètre
intérieur de tube de 126 à 296 mm et
un disque pour trois porte-embouts.
Référence: PRK-0807-07-00-00-0

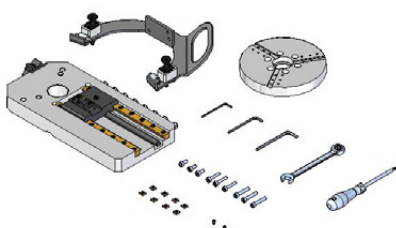

Kit pour surfacage de bride avec disque
pour trois porte-embouts
Référence: PRK-0807-06-00-00-0

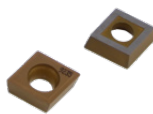

Insert de dressage de brides
Référence: PLY-000533



Vis de fixation de l'insert de
surfacage de la bride (convient aux
inserts de coupe PLY-000533)
Référence: SRB-000465

Diamètre bride	90-508 mm (3.54-20")
Course de dressage automatique	180.5 mm (7.11")
Diamètre des pièces en rotation	569.4 mm (22.42")
Ø interne tube	84-269mm (3.31-10.59") avec le mandrin standard 219-376 mm (8.62-13.74") en utilisant le grand mandrin expandible et les mâchoires du jeu d'extension
Avance par rotation	0.33 mm (0.013", avec une came engagée) 0.66 mm (0.026", avec deux cames engagées)

■ Outils coupants standards et sur mesure

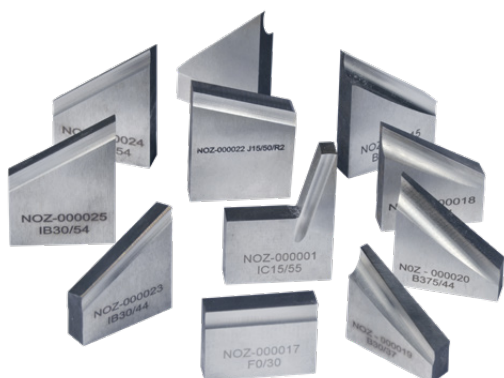

30° Outils de coupe chanfrein,
Hauteur 37 mm [B30/37]
Référence: NOZ-000019

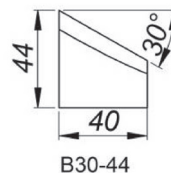

30° Outils de coupe chanfrein,
Hauteur 44 mm [B30/44]
Référence: NOZ-000018

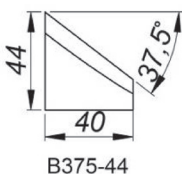

37.5° Outils de coupe chanfrein,
Hauteur 44 mm [B375/44]
Référence: NOZ-000020

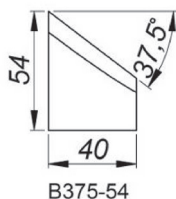

37.5° Outils de coupe chanfrein,
Hauteur 54 mm [B375/54]
Référence: NOZ-000015

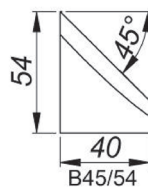

45° Outils de coupe chanfrein,
Hauteur 54 mm [B45/54]
Référence: NOZ-000021

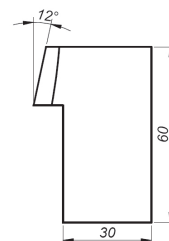

12° Outil de coupe special,
Hauteur 60 mm
Référence: NOZ-000086

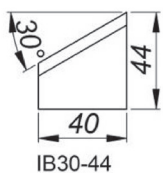

30° Outil de coupe chanfrein interne,
Hauteur 44 mm [IB30/44]
Référence: NOZ-000023

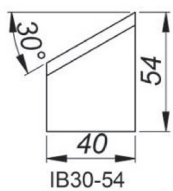

30° Outil de coupe chanfrein interne,
Hauteur 54 mm [IB30/54]
Référence: NOZ-000025

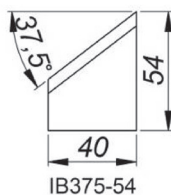

37.5° Outil de coupe chanfrein interne,
Hauteur 54 mm [IB375/54]
Référence: NOZ-000024

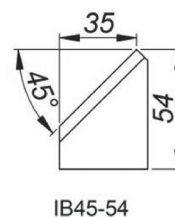

45° Outil de coupe chanfrein
interne, Hauteur 54 mm [IB45/54]
Référence: NOZ-000026

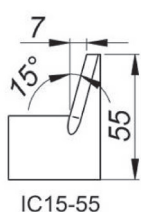

15° Outil de coupe rectification
interne,
Hauteur 55 mm [IC15/55]
Référence: NOZ-000001

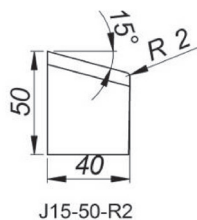

15° Outil de coupe chanfrein en "J",
Hauteur 50 mm, Rayon 2mm
[J15/50/R2]
Référence: NOZ-000022

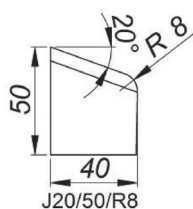

20° Outil de coupe chanfrein en "J",
Hauteur 50 mm, Rayon 8mm
[J20/50/R8]
Référence: NOZ-000016

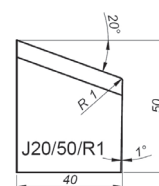

20° Outil de coupe chanfrein en "J",
Hauteur 50 mm, Rayon 8mm
[J20/50/R1]
Référence: NOZ-000085

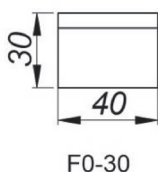

Outil de dressage des bords,
Hauteur 30 mm [F0/30]
Référence: NOZ-000017

Des outils de coupe sur mesure sont disponibles sur demande.
Possibilité d'outil de coupe avec traitement de surface pour
augmenter sa durée de vie.

