

## PRO-10 PB | TRAGBARE ANFASMASCHINE FÜR ROHRE UND FLANSCH

Mitglied im DVS - Deutscher Verband für Schweißen und verwandte Verfahren e. V.



Die PRO-10 PB ist eine Anfasmachine, mit selbstzentrierendem Spreizdorn, die eine schnelle und präzise Ausrichtung im Rohr gewährleistet.

Durch verschiedene Werkzeuge kann die Rohrendenbearbeitung von Fase und Steg in einem Arbeitsgang durchgeführt werden und gewährleistet somit eine sichere Basis für Wurzelschweißungen.

Optionales Zubehör erweitert die Anwendungsmöglichkeiten der PRO-10 PB um das Plandrehen von Flanschen und das Anfasen von ovalen Rohren.



### Merkmale und Vorteile:

- Kann in Rohren mit einem Innendurchmesser von min. 38 mm und einem Außendurchmessern bis zu 355 mm eingesetzt werden
- Erhältlich mit einem leistungsstarken Druckluftmotor oder einem drehmomentstarken Elektromotor
- Spindelteller mit zwei Werkzeughaltern für einen stabilen und sicheren Einsatz beim Fasen
- Standard- und kundenspezifisch gefertigte Werkzeugeinsätze erhältlich
- J-förmige Werkzeugeinsätze für dickwandige Rohre erhältlich
- Die selbstzentrierenden Innenspanndorne ermöglichen eine hohe Wiederholbarkeit und einfache Montage. Somit ist ein schneller Rohrwechsel gewährleistet, um die Zykluszeiten zu reduzieren und den Arbeitsablauf zu verbessern
- Kann effizient von einem Bediener verwendet werden

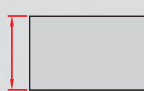
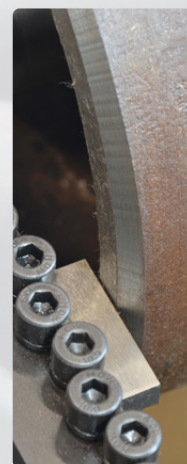
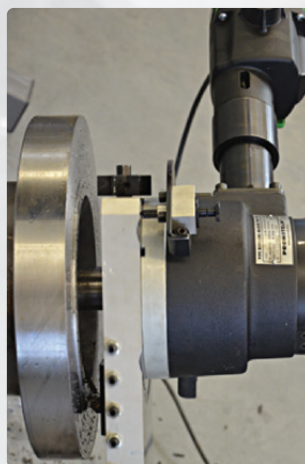

Maximale  
Wandstärke  
15 mm



ID 84-269 mm  
38-84 mm (Option)  
oder 270-349 mm (Option)



Plandrehen



Rohranfasen  
am AD



Rohranfasen  
am ID



J-Fasen  
(Option)

Technische Spezifikation	PRO 10 PB mit Elektromotor	PRO 10 PB mit pneumatischem Motor
Elektromotor	1.8 kW	-
Stromversorgung	110-120 V / 50-60 Hz oder 220-240 V / 50-60 Hz	-
Drehzahl (nominal)	Gang 1 - 12 bis 29 U/min Gang 2 - 41 bis 96 U/min	-
Druckluftantrieb	-	1,8 kW
Luftbedarf	-	0,6 MPa
Luftverbrauch	-	1750 NI/min
Drehzahl (ohne Last)	-	17 U/min.
Drehzahl (nominal)	-	9 U/min.
Min ID	84 mm; 38 mm - Option	84 mm; 38 mm - Option
Max ID	269 mm; 349 mm - Option	269 mm; 349 mm - Option
Max AD	273 mm; 355 mm - Option	273 mm; 355 mm - Option
Max. Wandstärke	15 mm	15 mm
Gewicht (inkl. Motor)	38 kg	35 kg

## Maße

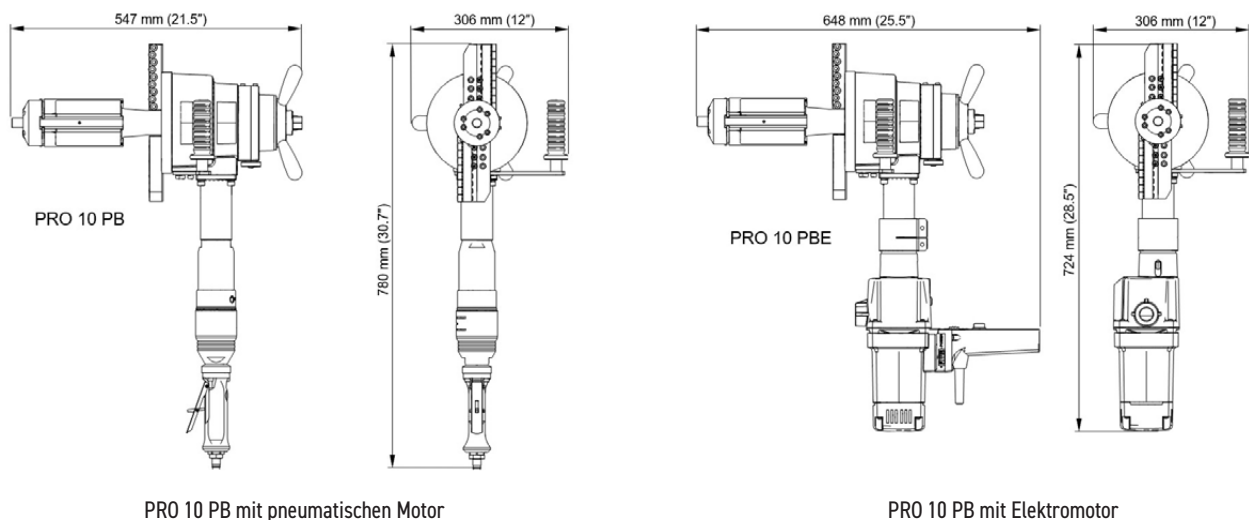

PRO 10 PB mit pneumatischen Motor

PRO 10 PB mit Elektromotor

## Standard-Versand-Set:

- PRO 10 PB (ohne Motor, ohne Werkzeugeinsätze)
- Metall-box
- Standard selbstzentrierender Spreizdorn für Rohr ID  $\varnothing$  84 bis ID  $\varnothing$  269 mm (3.31" bis 10.59")
- Backenblöcke (1,2,3,4,5,6) und Adapter - 3 Sätze
- Werkzeugsatz
- Kühlmittelbehälter
- Bedienungsanleitung

Produkt-Code: UKS-0807-10-00-00-0



## Optionales zubehör



Pneumatischer Motor  
Produkt-Code: ZSP-0200-03-00-00-0



Elektromotor 230V  
Produkt-Code: SLN-000094  
Elektromotor 115V US Stecker  
Produkt-Code: SLN-000102  
Elektromotor 115V UK Stecker  
Produkt-Code: SLN-000120

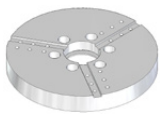

Spindelteller geeignet für zwei Werkzeughalter  
Produkt-Code: TRC-0807-05-00-00-0

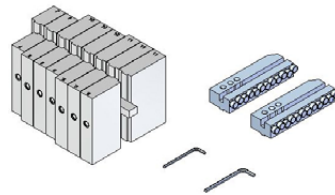

Erweiterungsset für AD bis 355 mm inkl. 2 verlängerten Werkzeughaltern und Backen 7, 8, 9, 10, 11  
Empfohlen für Rohrwandstärken bis zu 7 mm  
Produkt-Code: ZST-0807-08-00-00-0

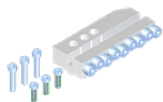

Normaler Werkzeughalter ID 84-269 mm, max. OD bis zu 273 mm  
Produkt-Code: OBS-0807-99-01-00-0

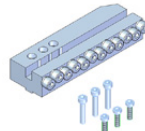

Verlängerter Werkzeughalter max. AD bis 355 mm  
Produkt-Code: OBS-0807-99-02-00-0



Luftvorbereitung  
Produkt-Code: ZST-000021



Kleiner Spreizdorn inkl. Backen I, II, III, IV für Rohr ID  $\varnothing$  38 - 86 mm (1,5 bis 3,39")  
Produkt-Code: ZSP-0200-05-00-00-2



Großer Spreizdorn für Rohre ID  $\varnothing$  126 - 296 mm mit Standardbacken und Rohr ID  $\varnothing$  219 - 376 mm mit optionalem Erweiterungsset  
Produkt-Code: TRZ-0807-04-00-00-0

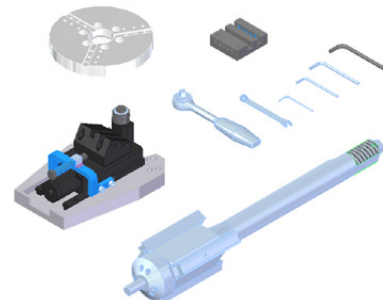

Ovales Aufnahmeset inkl. großem Dorn für Rohr-ID  $\varnothing$  126 - 296 mm (5 bis 11-5/8") und Spindelteller für zwei Werkzeughalter  
Produkt-Code: PRK-0807-07-00-00-0

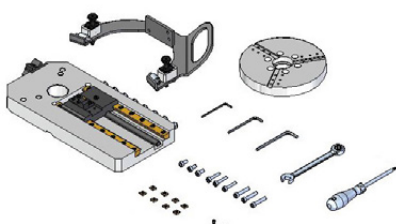

Flanschvorsatz inkl. Spindelteller für zwei Werkzeughalter  
Produkt-Code: PRK-0807-06-00-00-0

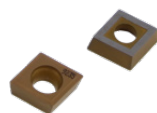

Wendeschneidplatte für Plandrehen von Stirnflächen  
Produkt-Code: PLY-000533



Befestigungsschraube für Flanschplatten (passend für Werkzeugeinsatz PLY-000533)  
Produkt-Code: SRB-000465

Flanschdurchmesser	90-508 mm
Automatischer Vorschubbereich	180.5 mm
Durchmesser der rotierenden Teile	569.4 mm
Rohr-ID	84-269 mm mit dem Standard-Spreizdorn 219-376 mm unter Verwendung des großen Spreizdorns und der Spannbacken aus dem Erweiterungsset
Vorschub pro Umdrehung	0,33 mm (mit einem eingerückten Auslöserblock) 0,66 mm (mit zwei eingerückten Auslöserblöcken)

## Standard- und kundenspezifisch gefertigte Werkzeugeinsätze

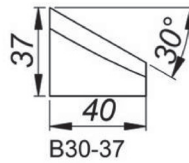

30° Schneidplatte für Anfasen,  
Höhe 37 mm [B30/37]  
Produkt-Code: NOZ-000019

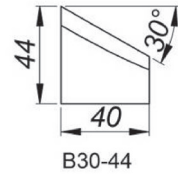

30° Schneidplatte für Anfasen,  
Höhe 44 mm [B30/44]  
Produkt-Code: NOZ-000018

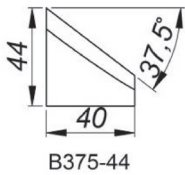

37.5° Schneidplatte für Anfasen,  
Höhe 44 mm [B375/44]  
Produkt-Code: NOZ-000020

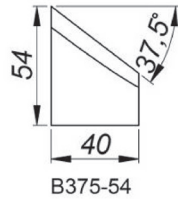

37.5° Schneidplatte für Anfasen,  
Höhe 54 mm [B375/54]  
Produkt-Code: NOZ-000015

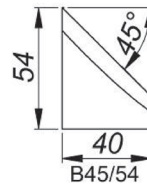

45° Schneidplatte für Anfasen,  
Höhe 54 mm [B45/54]  
Produkt-Code: NOZ-000021

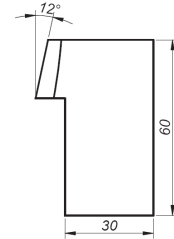

12° Spezielle Schneidplatte,  
Höhe 60 mm  
Produkt-Code: NOZ-000086

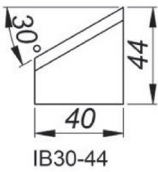

30° Innenschneidplatte für Anfasen,  
Höhe 44 mm [IB30/44]  
Produkt-Code: NOZ-000023

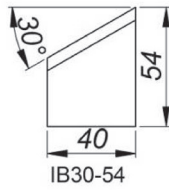

30° Innenschneidplatte für Anfasen,  
Höhe 54 mm [IB30/54]  
Produkt-Code: NOZ-000025

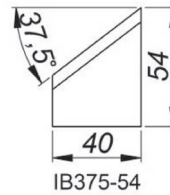

37.5° Innenschneidplatte für Anfasen,  
Höhe 54 mm [IB375/54]  
Produkt-Code: NOZ-000024

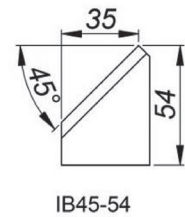

45° Innenschneidplatte für Anfasen,  
Höhe 54 mm [IB45/54]  
Produkt-Code: NOZ-000026

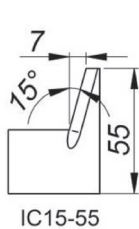

15° Internes Kalibrierwerkzeug,  
Höhe 55 mm  
[IC15/55]  
Produkt-Code: NOZ-000001

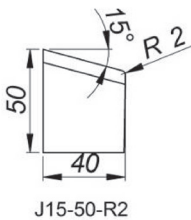

15° Schneidplatte für J-Fasen,  
Höhe 50 mm, Radius 2 mm  
[J15/50/R2]  
Produkt-Code: NOZ-000022

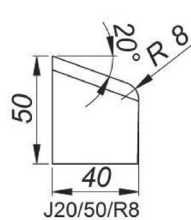

20° Schneidplatte für J-Fasen,  
Höhe 50 mm, Radius 8 mm  
[J20/50/R8]  
Produkt-Code: NOZ-000016

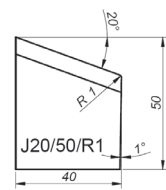

20° Schneidplatte für J-Fasen,  
Höhe 50 mm, Radius 1 mm  
[J20/50/R1]  
Produkt-Code: NOZ-000085

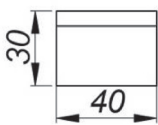

F0-30

Schneidplatte für Plandrehen,  
Höhe 30 mm [F0/30]  
Produkt-Code: NOZ-000017

Sonderanfertigungen der Schneidplatten sind auf Anfrage erhältlich.  
Alle Schneidplatten sind zur Erhöhung der Standzeit auch beschichtet erhältlich.  
Fragen Sie uns gerne dazu an.



PROMOTECH Sp. z o.o.  
ul. Elewatorska 23/1,  
15-620 BIAŁYSTOK, POLAND  
tel. (+48 85) 678 34 05  
marketing@promotech.eu  
www.promotech.eu

PROMOTECH-Deutschland GmbH  
Waldseer Straße 11  
D-88326 Aulendorf  
Phone: +49 7525 507955-0  
dach@pdg.promotech.eu  
www.promotech.eu

Ihr Händler vor Ort:

