

■ PRO-10 PB | DRAAGBARE BUIS AFSCHUINMACHINE



PRO-10 PB is een buis afschuinmachine voor Heavy-Duty gebruik, ontworpen voor gebruik bij buisbewerkingen. Zelf centrerende spreiddoornen zorgen voor een snelle en juiste uitlijning met een pijp of buis voorafgaand aan de machinale bewerkingen.

PRO-10 PB kan afschuinen, afkanten, verzinken en J-groeffrezen, waardoor al deze lasvoorbereidingen snel en eenvoudig worden.

Afhankelijk van de voorkeuren van de gebruiker en de omstandigheden ter plaatse kan de PRO-10 PB-machine worden uitgevoerd met een hoogwaardige krachtige pneumatische motor of een high torque elektromotor.

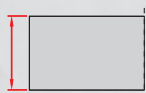
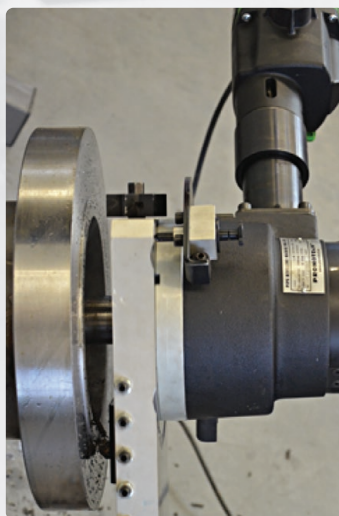
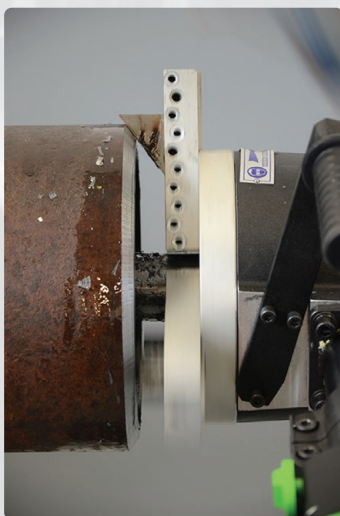

Maximale wand dikte
15 mm



Binnen diameter 84-269 mm
38-84 mm (optioneel)
of 270-349 mm (optioneel)



Vlakke
kanten frezen



Buis buitenzijde
afschuinen



Buis binnenzijde
afschuinen



J-groef frezen
(optioneel)

PRO-10 PB alle mogelijkheden in één oogopslag

Breed programma accessoires voor meerdere toepassingen, inclusief flensbewerking en ovale afschuining.
PRO-10 PB kan worden uitgerust met optionele accessoires volgens de behoeften en voorkeuren van de klant.



| Technische specificaties | PRO-10 PB met elektro motor | PRO-10 PB met pneumatische motor |
|------------------------------------|--|----------------------------------|
| Electro motor | 1.8 kW | - |
| Netspanning | 110-120V/50-60Hz of 220-240V/50-60Hz | - |
| Rotatiesnelheid (nominaal) | 1e versnelling 12 tot 29rpm 2e versnelling 41 tot 96rpm | - |
| Pneumatische aandrijving | - | 1,8kW |
| Luchtvereiste | - | 0,6 MPa |
| Lucht verbruik | - | 1750 NL/min |
| Rotatiesnelheid (zonder belasting) | - | 17 rpm |
| Rotatiesnelheid (nominaal) | - | 9 rpm |
| Min Binnendiameter | 84 mm 38 mm - option | |
| Max Binnendiameter | 269 mm 349 mm - option | |
| Max Buitendiameter | 273 mm 355 mm - option | |
| Max. wand dikte | 15 mm | |
| Gewicht (incl. motor) | 35.9 kg | 33 kg |

Afmetingen

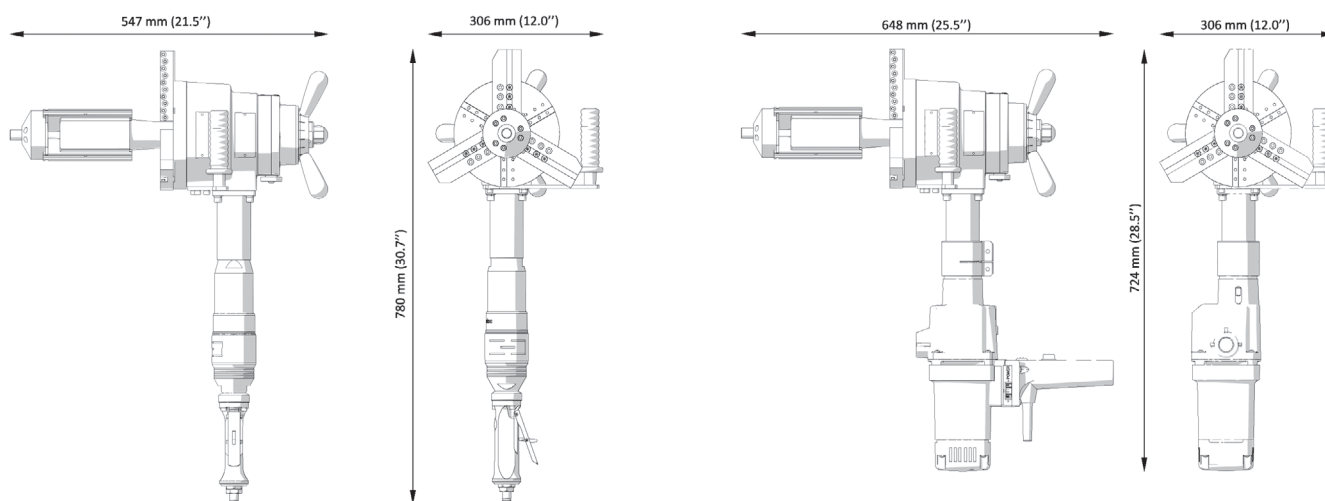

PRO-10 PB met pneumatische motor

PRO-10 PB met elektro motor

Standaard set:

- PRO-10PB (zonder motor, beitelplaten)
- Beschermkoffer
- Standaard zelf centrerende spreiddoorn voor buis binnendiameter \varnothing 84 tot 269 mm
- Klemblokken nr. (1,2,3,4,5,6) 3 st. per set gemonteerd op adapter
- Set gereedschappen
- Koelvloeistof container
- Handleiding
- Product code: UKS-0200-10-00-01-1



Optionele accessoires:



Elektro motor 230V
Product Code: SLN-000094

Elektro motor 115V US plug
Product Code: SLN-000102

Elektro motor 115V UK plug
Product Code: SLN-000120



Aansluit set voor elektromotor
Product Code: ZST-0200-99-01-00-0

Pneumatische motor
Product Code: SLN-0200-15-00-00-0

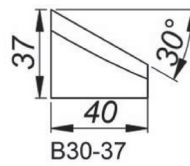
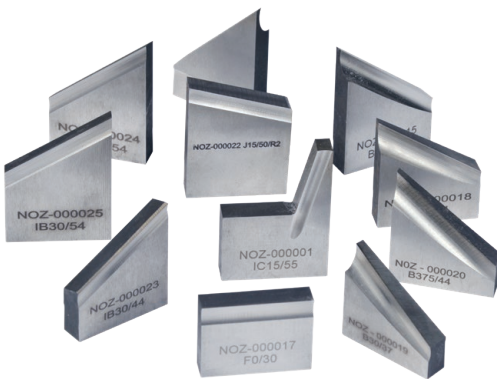

30° Beitelplaat buitenzijde afschuiven,
Hoogte 37 mm [B30/37]
Product Code: NOZ-000019

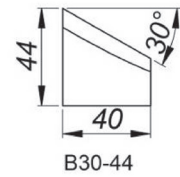

30° Beitelplaat buitenzijde afschuiven,
Hoogte 44 mm [B30/44]
Product Code: NOZ-000018

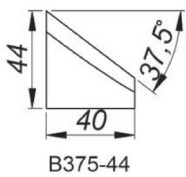

37.5° Beitelplaat buitenzijde afschuiven,
Hoogte 44 mm [B375/44]
Product Code: NOZ-000020

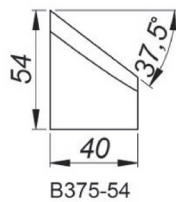

37.5° Beitelplaat buitenzijde afschuiven,
Hoogte 54 mm [B375/54]
Product Code: NOZ-000015

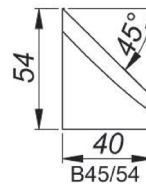

45° Beitelplaat buitenzijde afschuiven,
Hoogte 54 mm [B45/54]
Product Code: NOZ-000021

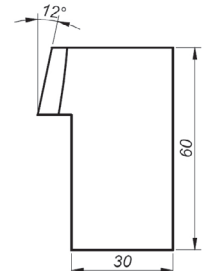

12° Speciaal gereedschap
Hoogte 60 mm
Product Code: NOZ-000086

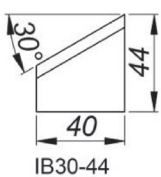

30° Beitelplaat binnenzijde
afschuiven,
Hoogte 44 mm [IB30/44]
Product Code: NOZ-000023

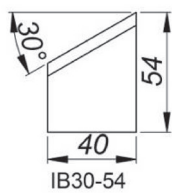

30° Beitelplaat binnenzijde afschuiven,
Hoogte 54 mm [IB30/54]
Product Code: NOZ-000025

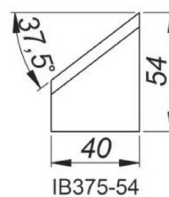

37.5° Beitelplaat binnenzijde
afschuiven, Hoogte 54 mm [IB375/54]
Product Code: NOZ-000024

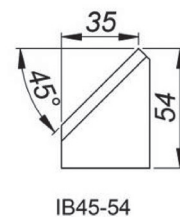

45° Beitelplaat binnenzijde afschuiven,
Hoogte 54 mm [IB45/54]
Product Code: NOZ-000026

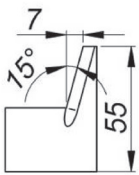

IC15-55

15° Beitelplaat Interne kalibratie,
Hoogte 55 mm [IC15/55]
Product Code: NOZ-000001

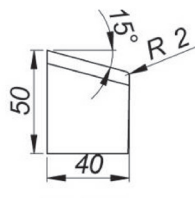

J15-50-R2

15° Beitelplaat J-Groef,
Hoogte 50 mm, Radius 2mm [J15/50/R2]
Product Code: NOZ-000022

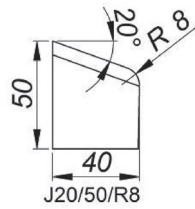

J20/50/R8

20° Beitelplaat J-Groef,
Hoogte 50 mm, Radius 8mm [J20/50/R8]
Product Code: NOZ-000016

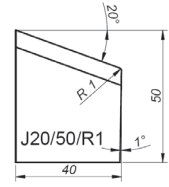

J20/50/R1

20° Beitelplaat J-Groef,
Hoogte 50 mm, Radius 1mm [J20/50/R1]
Product Code: NOZ-000085

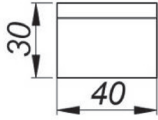

F0-30

Beitelplaat vlak,
Hoogte 30 mm [F0/30]
Product Code: NOZ-000017

Op maat gemaakte beitelplaten zijn op aanvraag verkrijgbaar.
Beitelplaten kunnen ook worden gecoat om hun duurzaamheid te vergroten



Kleine spreidbaar set incl. bekken I, II, III, IV
voor buis met een binnendiameter
Ø 38 - 86 mm
Product Code: ZSP-0200-05-00-00-2



Uitbreidingsset voor buitendiameter Ø tot 355 mm
incl. 3 stalen gereedschapshouders en bekken 7, 8, 9, 10, 11
Aanbevolen voor buiswanddiktes tot 7 mm
Product Code: ZST-0200-13-00-00-2



Grote spreidbaar voor buis binnendiameter
Ø126 - 296 mm met standaard bekken en
buis binnendiameter Ø219 - 376 mm met
optionele uitbreidingsset
Product Code: TRZ-0200-99-00-00-0

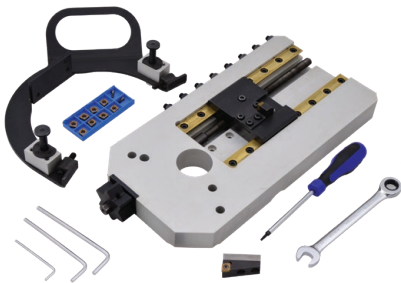

Flens frees hulpstuk
Product Code: PRK-0447-00-00-00-2

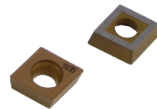

Beitelplaat voor het
freesen van Flensen
PLY-000533

| | |
|------------------------------|---|
| Flens diameter | 90-508 mm |
| Automatisch invoerbereik | 180,5 mm |
| Diameter van roterende delen | 569,4 mm |
| Buis Binnendiameter | 84-269 mm met behulp van de standaard spreidbaar 219-376 mm met Behulp van de grote spreidbaar |
| Voortgang per rotatie | 0,33 mm (met één tripper-blok ingeschakeld) 0,66 mm (met twee gekoppelde tripperblokken) |

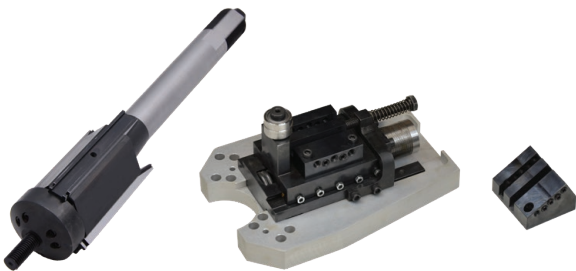

Hulpstuk voor ovale werkstukken incl. grote spreidbaar
voor binnen diameter Ø126 tot 296mm
Product Code: PRK-0463-00-00-00-1



Perslucht voorbereiding set
Product Code: ZST-000021



PROMOTECH Sp. z o.o.
ul. Elewatorska 23/1, 15-620 BIAŁYSTOK, POLAND
tel. (+48 85) 678 34 05, fax (+48 85) 662 78 77
marketing@promotech.eu www.promotech.eu

Uw lokale dealer

