

## PRO-122T | PERFORATURA E MASCHIATURA PER IMPIEGHI INDUSTRIALI



La PRO 122T è ideata per foratura e maschiatura in ambito industriale.

Il potente motore con velocità variabile permette di praticare fori con frese a corona sino a 120 mm (4-3/4") e forare con punte elicoidali sino a 31.75 mm (1-1/4").

La reversibilità del senso di rotazione, orario ed antiorario, permette la maschiatura sino a M30 con i nuovi accessori originali Promotech.

La riduzione giri con 4 range di velocità, unita alla regolazione elettronica, consente di impostare la velocità ottimale in relazione al diametro, grado di durezza dell'acciaio oppure alle condizioni dell'utensile.

Il sistema intelligente del controllo velocità mantiene costante il numero di giri del motore in relazione ai cambi di carico dovuti alla variazione dell'intensità dello sforzo in fase di foratura.













L'innovativo indicatore LED ad anello aiuta ad utilizzare la macchina in maniera appropriata ed incrementa la sicurezza in corso d'opera.



### Caratteristiche e benefici:

- il motore più potente della sua categoria (tra i perforatori con attacco MT3) con cambio a 4 velocità per impieghi gravosi
- il sistema elettronico di stabilizzazione della velocità (ESSS) mantiene una velocità stabile indipendentemente dalle variazioni di carico
- maschiatura di fori passanti e cechi
- foratura con frese HSS e TCT oppure punte elicoidali
- frizione elettronica
- protezione contro sovraccarichi e surriscaldamento
- design rigido per prolungare la vita dell'utensile
- il sensore di inclinazione arresta il motore in caso di anomalia della macchina
- il sistema di monitoraggio LED visivo a 360 gradi indica le condizioni attuali della perforatrice e fornisce informazioni diagnostiche e di sicurezza, ad es. spazzole consumate
- innovativo magnete intelligente con peso ridotto
- il controllo del campo magnetico (MFSC) offre la massima potenza di adesione magnetica su materiali sottili
- la base magnetica, grazie alla funzione di risparmio energetico (ESB), utilizza solo il 50% della sua potenza quando il motore non è in funzione
- la regolazione semiautomatica della slitta di scorrimento, consente regolazioni semplici, veloci, precise e ripetibili senza la necessità di avere alcuna esperienza in ambito meccanico.
- pannello di controllo intuitivo nella parte superiore del motore
- serbatoio liquido raffreddamento con maggior capacità



												
Foratura con frese a corona max 120 mm (4-3/4")	Foratura con punte elicoidali max 31.75 mm (1-1/4")	Mandrino MT3	Profondità di taglio 100 mm (4")	Corsa 225 mm (7-1/2")	Velocità 75-110 rpm 135-200 rpm 220-320 rpm 390-570 rpm	Potenza 2300 W	Peso 25 Kg (55 lbs)	Maschiatura M30 (1-1/4")	Indicatore consumo spazzole	Protezione termica contro surriscaldamento	Protezione contro sovraccarichi	Sistema protezione distacco magnete

**Sistema Monitoraggio Visivo - VMS**



 <b>CONDIZIONI DEL PERFORATORE</b>		pronta a lavorare (illuminazione colore verde)
		in funzione (illuminazione colore bianco)
		surriscaldamento (illuminazione colore rosso)
		stop emergenza/sovraccarico (illuminazione colore blu)
		stop emergenza/oscillazione della macchina a causa di vibrazioni o superficie non idonea (illuminazione colore viola)
 <b>INFORMAZIONI DI SICUREZZA</b>		bassa forza di adesione (colore verde lampeggiante)
		rischio sovraccarico (colore blu lampeggiante)
 <b>INFORMAZIONI DIAGNOSTICHE</b>		stop emergenza/caduta di tensione (cambiamento colore da rosso a blu)
		stop emergenza/spazzole consumate (cambiamento colore da rosso a verde)



Capacità di foratura con frese a corona sino a 120 mm (4-3/4")



Foratura con punte elicoidali max 31.75 mm (1-1/4")  
Corsa 225 mm (9")



Rotazione antioraria (CCW)  
Controllo semplice ed intuitivo del sistema di sgancio rapido per la maschiatura



Pannello comandi intuitivo posto sulla testa del motore

Il sistema di maschiatura Promotech include:



- TC – Mandrini per maschiatura con chiusura di sicurezza
- TA – Adattatori per maschiatura per fori passanti
- TASC – Adattatori per maschiatura con frizione di sicurezza per fori ciechi
- RA – adattatore con riduzione

### PRO-122T - Configurazioni disponibili per maschiatura

Utensile per maschiatura	Mandrini per maschiatura		
	MT3-19	MT3-31	MT3-48
M8	TA-1 oppure TASC-1	TA-1 oppure TASC-1 assieme alla riduzione opzionale RA 2/1	TA-1 oppure TASC-1 assieme alla riduzione opzionale RA 3/1
M10			
M12			
M8	TA-2 oppure TASC-2		TA-2 oppure TASC-2 assieme alla riduzione opzionale RA 3/2
M10			
M12			
M14			
M16			
M18			
M20			
M14	TA-3 oppure TASC-3		
M16			
M18			
M20			
M22, M24			
M27			
M30			

Configurazione standard per maschiatura

Configurazione opzionale per maschiatura

Accessori per maschiatura Promotech ad innesto rapido disponibili per PRO 122T:

TC - mandrino per maschiatura con ghiera di sicurezza

Codice prodotto	Tipo	Descrizione
OPR-0584-11-00-00-1	MT3-19	Mandrino per maschiatura MT3 x 19 mm
OPR-0584-08-00-00-1	MT3-31	Mandrino per maschiatura MT3 x 31 mm
OPR-0584-02-00-00-1	MT3-48	Mandrino per maschiatura MT3 x 48 mm



Il mandrino per maschiatura dotato di dado di fissaggio protegge l'utensile per maschiatura durante l'estrazione



La fornitura del mandrino per maschiatura include olio HD-CUT OIL 1

**Maschiatura foro passante sino a M30**



Mandrino per maschiatura - TC

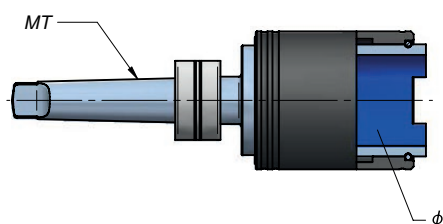

Adattatore per maschiatura - TA

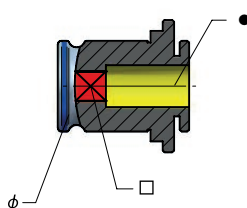

Utensile per maschiatura

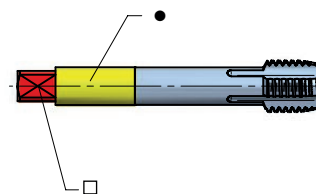

**TA-adattatori per maschiatura**

Codice prodotto	Tipo	Descrizione	∅ [mm]	Misura del filetto	● [mm]	□ [mm]
WKL-000069	TA-1	Adattatore per maschiatura 19 mm x M8	19	M8	8	6,2
WKL-000070	TA-1	Adattatore per maschiatura 19 mm x M10	19	M10	10	8
WKL-000071	TA-1	Adattatore per maschiatura 19 mm x M12	19	M12	9	7
WKL-000072	TA-2	Adattatore per maschiatura 31 mm x M8	31	M8	8	6.2
WKL-000073	TA-2	Adattatore per maschiatura 31 mm x M10	31	M10	10	8
WKL-000074	TA-2	Adattatore per maschiatura 31 mm x M12	31	M12	9	7
WKL-000075	TA-2	Adattatore per maschiatura 31 mm x M14	31	M14	11	9
WKL-000076	TA-2	Adattatore per maschiatura 31 mm x M16	31	M16	12	9
WKL-000077	TA-2	Adattatore per maschiatura 31 mm x M18	31	M18	14	11
WKL-000078	TA-2	Adattatore per maschiatura 31 mm x M20	31	M20	16	12
WKL-000079	TA-3	Adattatore per maschiatura 48 mm x M14	48	M14	11	9
WKL-000080	TA-3	Adattatore per maschiatura 48 mm x M16	48	M16	12	9
WKL-000081	TA-3	Adattatore per maschiatura 48 mm x M18	48	M18	14	11
WKL-000082	TA-3	Adattatore per maschiatura 48 mm x M20	48	M20	16	12
WKL-000083	TA-3	Adattatore per maschiatura 48 mm x M22/24	48	M22, M24	18	14.5
WKL-000084	TA-3	Adattatore per maschiatura 48 mm x M27	48	M27	20	16
WKL-000085	TA-3	Adattatore per maschiatura 48 mm x M30	48	M30	22	18

## Maschiatura foro ceco sino a M30



Mandrino per maschiatura - TC

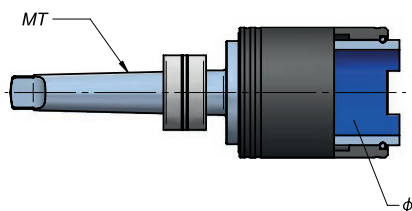

Adattatore per maschiatura - TASC

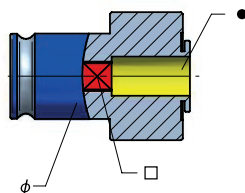

Utensile per maschiatura

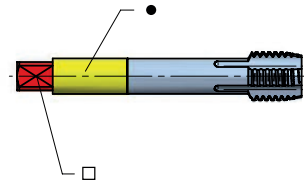

### TASC - Adattatori per maschiatura con frizione di sicurezza

Codice prodotto	Tipo	Descrizione	∅ [mm]	Misura del filetto	● [mm]	□ [mm]
WKL-000095	TASC-1	Adattatore per maschiatura con frizione di sicurezza 19 mm x M8	19	M8	8	6,2
WKL-000098	TASC-1	Adattatore per maschiatura con frizione di sicurezza 19 mm x M10	19	M10	10	8
WKL-000099	TASC-1	Adattatore per maschiatura con frizione di sicurezza 19 mm x M12	19	M12	9	7
WKL-000100	TASC-2	Adattatore per maschiatura con frizione di sicurezza 31 mm x M8	31	M8	8	6.2
WKL-000101	TASC-2	Adattatore per maschiatura con frizione di sicurezza 31 mm x M10	31	M10	10	8
WKL-000102	TASC-2	Adattatore per maschiatura con frizione di sicurezza 31 mm x M12	31	M12	9	7
WKL-000103	TASC-2	Adattatore per maschiatura con frizione di sicurezza 31 mm x M14	31	M14	11	9
WKL-000104	TASC-2	Adattatore per maschiatura con frizione di sicurezza 31 mm x M16	31	M16	12	9
WKL-000105	TASC-2	Adattatore per maschiatura con frizione di sicurezza 31 mm x M18	31	M18	14	11
WKL-000106	TASC-2	Adattatore per maschiatura con frizione di sicurezza 31 mm x M20	31	M20	16	12
WKL-000107	TASC-3	Adattatore per maschiatura con frizione di sicurezza 48 mm x M14	48	M14	11	9
WKL-000108	TASC-3	Adattatore per maschiatura con frizione di sicurezza 48 mm x M16	48	M16	12	9
WKL-000109	TASC-3	Adattatore per maschiatura con frizione di sicurezza 48 mm x M18	48	M18	14	11
WKL-000110	TASC-3	Adattatore per maschiatura con frizione di sicurezza 48 mm x M20	48	M20	16	12
WKL-000111	TASC-3	Adattatore per maschiatura con frizione di sicurezza 48 mm x M22/M24	48	M22, M24	18	14.5
WKL-000112	TASC-3	Adattatore per maschiatura con frizione di sicurezza 48 mm x M27	48	M27	20	16
WKL-000113	TASC-3	Adattatore per maschiatura con frizione di sicurezza 48 mm x M30	48	M30	22	18

### RA - adattatore con riduzione

Codice prodotto	Tipo	Descrizione
RDC-000008	RA 2/1	Adattatore con riduzione 2/1 (31 mm / 19 mm)
RDC-000009	RA 3/1	Adattatore con riduzione 3/1 (48 mm / 19 mm)
RDC-000010	RA 3/2	Adattatore con riduzione 3/2 (48 mm / 31 mm)



PRO-122T SPECIFICHE TECNICHE	
Velocità del motore (sotto carico)	75-110 rpm (range I) 135-200 rpm (range II) 220-320 rpm (range III) 390-570 rpm (range IV)
Potenza	2300 W
Peso	25 kg (55 lbs)
Foratura con frese a corona max	120 mm (4-3/4")*
Foratura con punta elicoidale	31.75 mm (1-1/4")
Misura massima maschiatura	M30 (1-1/4")
Corsa	225 mm (9")
Massima profondità di taglio	100 mm (4")
Tensione	1~ 220-240 V, 50-60 Hz 1~ 110-120 V, 50-60 Hz
Protezione contro sovraccarico	Si
Protezione contro surriscaldamento	Si
Regolazione continua della velocità	Si
ESSS (Sistema elettronico di stabilizzazione della velocità)	Si
Gib Sistema semi-automatico di regolazione	Si
MFSC Controllo forma campo magnetico	Si
ESB Base magnetica con risparmio energetico	Si
Protezione contro il distacco del magnete	Si
Forza adesione magnetica (spessore 25 mm e rugosità Ra=1.25)	1835 kgf (18 000 N)
Dimensioni base magnetica	110 mm x 220 mm x 50 mm 4.3" x 8.7" x 2"
Spessore minimo della lamiera	10 mm (3/8")
Cono morse	MT3
Porta utensile	19 mm (3/4") oppure 32 mm (1-1/4") Weldon
Codice prodotto 220-240 V, 50-60 Hz	WRT-0563-10-20-01-0
Codice prodotto 110-120 V, 50-60 Hz	WRT-0563-10-10-01-0

Se superiore a 60 mm (2.36"), utilizzare un mandrino MT3 con un porta utensile Weldon 32 mm (UCW-0563-22-00-00).

#### ■ Fornitura standard:

- Perforatrice
- Scatola in metallo
- Impugnature (3 pcs)
- Mandrino MT3 con porta utensile Weldon 19 mm (3/4")
- Cinghia di sicurezza
- Sistema di raffreddamento
- Molla protettiva per tubi di raffreddamento
- Cuneo per estrazione mandrino MT3
- chiave esagonale 6 mm
- chiave esagonale 5 mm con impugnatura
- chiave esagonale 2.5 mm
- chiave combinata 8 mm
- Contenitore per gli utensili
- Connettore di bloccaggio (solo in 115 V version)
- Manuale operatore

#### ■ Altri accessori opzionali:

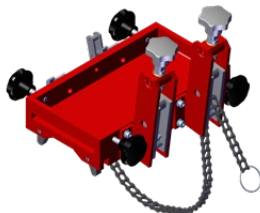

Dispositivo per fissaggio su tubi DMP 501 per diametri di 150-500 mm (6-20")  
Codice prodotto: PDS-0111-03-00-01-0



Albero MT3x32 mm Weldon per foratura con punte elicoidali sino a 60 mm (2.3")  
Codice prodotto: UCW-0563-22-00-00-0



Spruzzatore a pressione per raffreddamento dell'utensile con capacità 2L  
Codice prodotto: UKL-0440-16-00-00-0

#### Dimensioni:

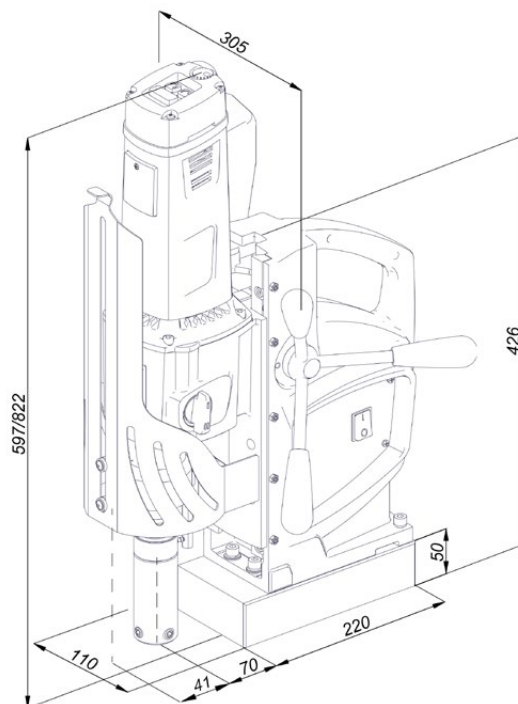

Profondità max. sino a 100 mm (4")

