

## RAIL TUG | SCHWEISS- UND SCHNEIDTRAKTOR

Der Rail Tug ist ein digital gesteuerter Schienentraktor, der für die Mechanisierung von Schweiß- und Brennschneidprozessen entwickelt wurde.

Ausgestattet mit einem Zahnstangenantriebssystem mit elektronischer Drehzahlregelung, erzeugt der Rail Tug eine Schweißraupengeometrie, die exakt Ihren Vorgaben entspricht, die Kosten für das Schweißen reduziert und den Verbrauch von Zusatzwerkstoffen reduziert.

Der Schienenschlepper kann mit halbflexibler Schiene für Platten- und Tankarbeiten mit einem Mindestradius von 5 m oder an gebogene Ringschienen für Rohranwendungen angepasst werden.

Hi Flex Schiene geeignet für eine Vielzahl von verschiedenen und unregelmäßigen Oberflächeneinsatz bis zu einem unteren Mindestradius von 750 mm.

Standardringschienen sind für Rohrdurchmesser von 200 mm bis 3000 mm erhältlich.

Durch den Einsatz eines Vakuumsystems kann die Schiene auf NE-Metalloberflächen (Edelstahl, Aluminium usw.) geklemmt werden.

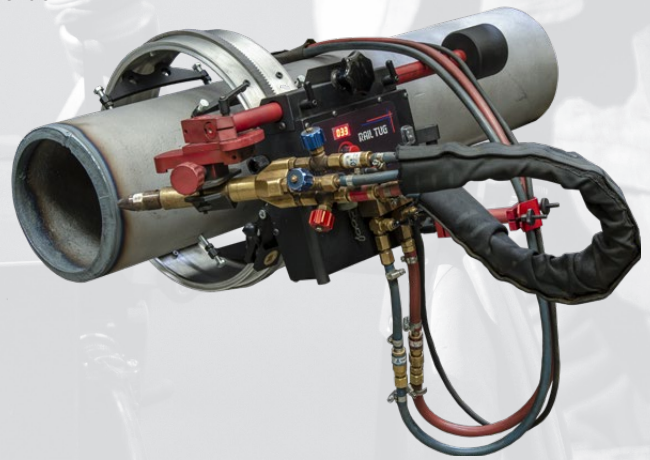

### Anwendungen:

- Anhängerbau
- LKW-Tanks
- Öltanks
- Wasserspeicherbehälter
- Druckbehälter
- Brückenträger
- Baustahl
- Auftragschweißung/Schweißpanzerung der Behälter
- Strukturelle Türme
- Panelschweißen
- Transformatoren
- Werften
- Alle Anwendungen, die lange und kontinuierliche Schweißnähte erfordern



Durchgehendes Schweißen



Horizontale Geschwindigkeit  
10-200 cm/min



Vertikale Geschwindigkeit  
10-200 cm/min



Ringschienen von 200 mm AD bis zu 3 m AD



Hi Flex Track  
min AD 1500 mm



Mind. konvexer Bahnradius für halbflexible Schienen beträgt 5 m

Rail Tug kann in verschiedenen Schweißpositionen sowohl an ferromagnetischen als auch an nichtferromagnetischen Materialien arbeiten, indem es Zahnstangenantrieb und verschiedene mit Magnet- oder Vakuumeinheiten ausgestattete Schienen verwendet.

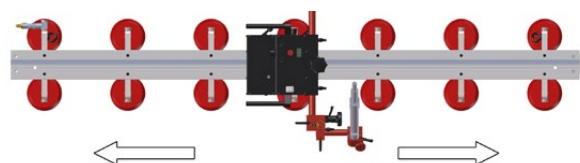
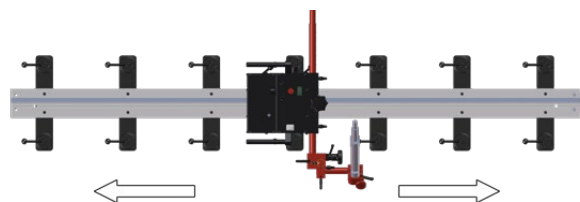
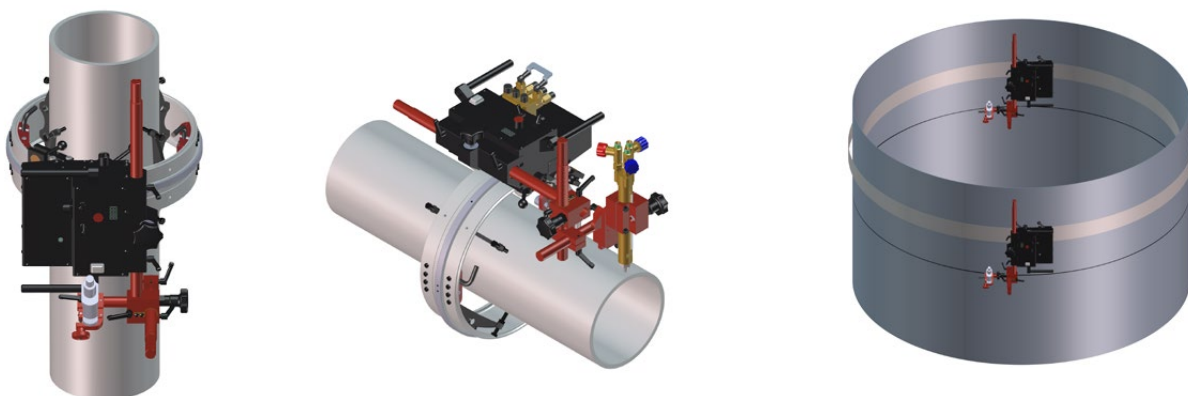

Display      Fahrgeschwindigkeitsregler      Netzschalter



Fahrtrichtungsschalter  
(Vorwärts/ 0 /Rückwärts)

Lichtbogenzündung  
Schalter (I / 0 / TEST)

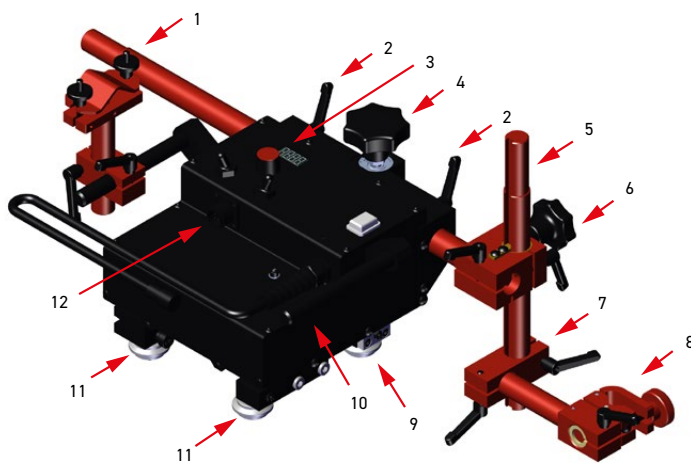

- |   |   |
|---|---|
| 1. 540 mm Gestell                           | 7. Klemmblock mit Hebeln                                    |
| 2. Rack-Verriegelungshebel                  | 8. Kurzer Stabbrennerhalter mit<br>Passung für alle Klemmen |
| 3. Bedienfeld                               | 9. Führungsrolle  |
| 4. Rack-Einstellknopf                       | 10. Tragegriff  |
| 5. 300 mm Gestell mit 180 mm<br>Verstellung | 11. Einstellbare Rolle                                      |
| 6. Rackhalterung                            | 12. Lichtbogenzündungsbuchse                                |

## Hauptmerkmale und Vorteile

- Kompakte, leichte Bauweise
- Drehzahlsteuerung im geschlossenen Regelkreis auf Basis eines Elektromotors mit Encoder - sorgt für eine höhere Genauigkeit der Drehzahl.
- Zahnstangenantrieb
- Konstante Wärmeeinbringung reduziert Verzug
- Reduziert überflüssigen Zusatzwerkstoff - verhindert übermäßigen Verbrauch
- Digitale LED-Anzeige zur Voreinstellung der Fahrgeschwindigkeit
- Automatisches Ein- und Ausschalten des Lichtbogens löst das Schweißen aus und fährt gleichzeitig.
- Autogen- und Plasmaschneiden mit optionalem Zubehör möglich
- Geeignet für eine Vielzahl von umlaufenden und unregelmäßigen Oberflächen Anwendungen bis hinunter zu einem Mindestradius von 100 mm.
  - Ringschienen mit Durchmessern von 200 mm AD bis 3 m AD
  - Hi-Flex Schiene mit Abmessungen von 1500 mm AD aufwärts
  - Halbflexible Schienen können ohne bleibende Verformung auf einen Radius von mindestens 5 m gebogen werden
- Schnellspann-Brennerhalterung für verschiedene Brennertypen mit Durchmessern von 16-22 mm; bis zu 35 mm Option
- Präzise Brennereinstellung mit Schneckenantrieb im Kreuzschlitten
- Praktisches externes 85-250V Netzteil
- Verbessert die Arbeitsumgebung -entlastet den Bediener von Wärme und Rauchgasen



## Standardzubehör:



Stromkabel 3 m  
PWD-0466-18-00-00-0 (230 V CEE)



Doppelbogen-Zündkabel von 6,5 m  
KBL-0466-17-00-00-0



540 mm Zahnstange  
RAM-0525-07-00-00-0



Kabelanker  
UCW-0523-05-01-00-0



Rackhalter  
ZSP-0475-62-00-00-0



300 mm Gestell mit 180 mm Verstellung  
RAM-0523-17-00-00-0



Spannblock mit Hebeln  
KST-0525-11-00-00-0



Kurzstabhalterung mit passender Klemmung  
UCW-0476-20-00-00-0

## Optionales Zubehör:



Einstell-Werkzeug der Zahnstange  
PKT-0341-13-00-00-0



700 mm (39.4") Zahnstange  
RAM-0475-07-03-00-0



Gegengewicht 1,3 kg (2,9 lbs)  
PWG-0475-09-00-00-0



1000 mm (39.4") Zahnstange  
RAM-0475-23-00-00-0



Großes Gegengewicht 2,6 kg (5,7 lbs)  
PWG-0475-10-00-00-0



Brennerklemme 16-22 mm  
ZCS-0476-06-01-00-0



22-35 mm Brennerklemme  
ZRZ-0466-19-00-00-0



Standard-Brennerhalter  
28-35 mm (1.10-1.38")  
ZCS-0475-28-10-00-0



203 mm (8") Stange  
KLM-0236-00-16-00-0



Standard-Brennerhalterung mit Winkelverstellung  
UCW-0475-28-00-00-0



Präziser Brennerhalter mit Winkel- und Höhenverstellung  
UCW-0475-08-00-00-0



Maschinen-Trommel- Brennerhalter  
Ø 30 mm (1.18")  
UCW-0475-61-00-00-0



Maschinen-Trommel- Brennerhalter  
Ø 35 mm (1.38")  
UCW-0475-29-00-00-1

Maschinen-Trommel- Brennerhalter  
UCW-0475-59-00-00-0

Maschinen-Trommel- Brennerhalter  
UCW-0475-42-00-00-1

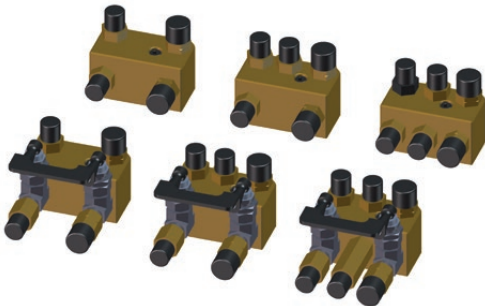

Gasversorgungseinheit Typ	Metrisch	Imperial
Verteiler 2x2	RZD-0475-64-00-00-0	RZD-0475-68-00-00-0
Verteiler 2x3	RZD-0475-63-00-00-0	RZD-0475-67-00-00-0
Verteiler 3x3	RZD-0475-74-00-00-0	RZD-0475-73-00-00-0
Verteiler 2x2 mit Absperrventil	RZD-0475-65-00-00-0	RZD-0475-70-00-00-0
Verteiler 2x3 mit Absperrventil	RZD-0475-66-00-00-0	RZD-0475-69-00-00-0
Verteiler 3x3 mit Absperrventil	RZD-0475-72-00-00-0	RZD-0475-71-00-00-0

Hi Flex Schiene min AD 1500 mm  
TRO-0673-00-00-00-0

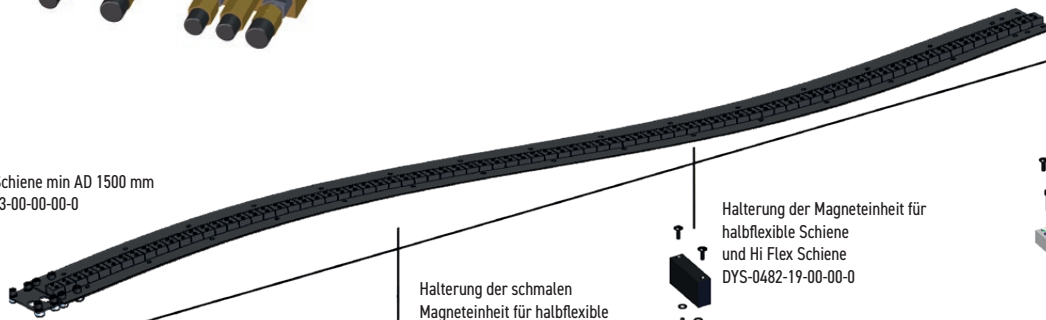

Halterung der Magneteinheit für halbflexible Schiene und Hi Flex Schiene  
DYS-0482-19-00-00-0

Halterung der schmalen Magneteinheit für halbflexible Schiene und Hi Flex Schiene  
DYS-0582-10-00-00-0

Halterung der Magneteinheit für halbflexible Schiene und Hi Flex Schiene  
DYS-0482-19-00-00-0

Halterung der Vakuum-Moduleinheit für halbflexible Schiene und Hi Flex Schiene  
DYS-0541-11-01-00-0

Magneteinheit  
ZSP-0475-92-00-00-0

Hitzebeständige magnetische Einheit  
ZSP-0475-93-00-00-0

Magneteinheit schmal sechseckig  
PDS-0582-10-00-02-0

Magneteinheit schwenkbar  
ZSP-0475-85-00-00-0

Magneteinheit mit Abstandseinstellung  
ZSP-0523-19-00-00-0

Vakuum-Moduleinheit  
MST-0541-10-02-00-0

Die Standardrollen sollten mit den optionalen Hi-Flex Schienen Führungsrollen getauscht werden



Satz Hi-Flex Schienen Führungsrollen (4 Stck.)  
Produkt-Code: ZSP-0673-07-00-00-0

**Ring - Tracks:**

Der auf Anfrage erhältliche Durchmesser kann individuell im Bereich von 200 mm AD bis 3000 mm AD konfiguriert werden.

Ringschienen können je nach Kundenwunsch mit verschiedenen Abstützungen ausgestattet werden.



Länge der starren Schiene 2 m  
PRW-0482-47-00-00-0

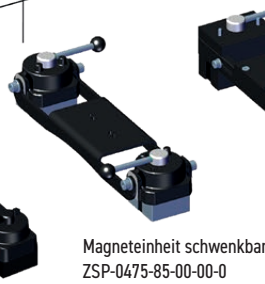
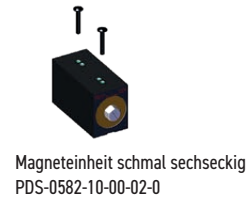
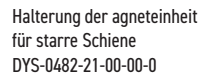

Länge der halbflexiblen Schiene 2 m  
Mindestens 5 m Krümmungsradius erforderlich  
PRW-0482-15-05-00-0

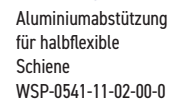
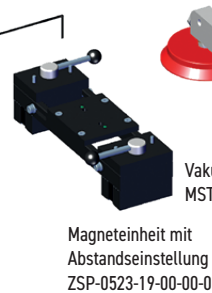
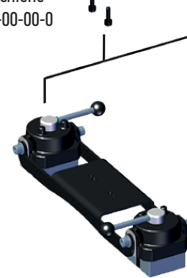
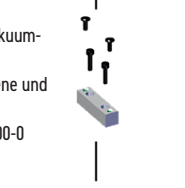
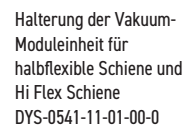

RAIL TUG TECHNISCHE DATEN		
Stromspannung		1- 115-230 V, 50-60 Hz
Leistung		66 W
Schweißposition (nach EN ISO 6947 und AWS / ASME)		PA / 1F / 1G PB / 2F PC / 2G PD / 4F PE / 4G PG / 3F (kontaktieren Sie Ihren Händler)
Befestigung an Rohren und runden Werkstücken	Ringschienen Hi-Flex Schiene Halbflexible Schiene	von 200 mm AD bis zu 3 m AD Mindestkurvenradius von 750 mm Minimaler Krümmungsradius von 5 m
Brennertyp		MIG/MAG, SAW, Plasma, Autogen
Durchmesser des Brenners	MIG/MAG	16-22 mm
	SAW, Plasma	28-35 mm
	Autogener Kraftstoff	bis zu 35 mm (Option)
Horizontale Zugkraft		300 N
Vertikale Zugkraft		200 N
Horizontale Geschwindigkeit		10-200 cm/min
Vertikale Geschwindigkeit		10-200 cm/min
Gewicht		10 kg
Produkt Code (115-230 V, 50-60 Hz, Stecker EU)		WOZ-0570-10-20-00-0

### Standard-Versand-Set:

- Rail Tug Traktor
- Pappkarton
- 540 mm Zahnstange
- 300 mm Gestell mit 180 mm Verstellung
- Gestellhalterung
- Spannblock mit Hebeln
- Kurzstabbrennerhalter mit Klemme
- Kabelverankerung
- 6 mm Inbusschlüssel
- 6,5 m Bogenzündkabel
- 3 m Netzkabel
- Bedienungsanleitung

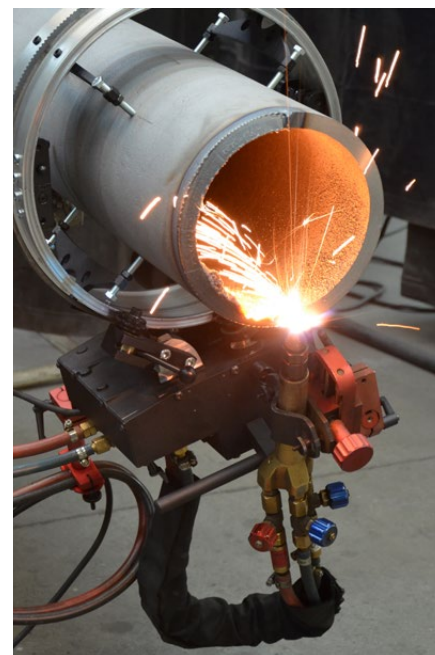

Weitere Informationen finden Sie unter [www.promotech.eu](http://www.promotech.eu)



Mitglied im DVS – Deutscher Verband für Schweißen und verwandte Verfahren e. V.



Alle Informationen können ohne Vorankündigung geändert werden. 21.12



**PROMOTECH Sp. z o.o.**  
ul. Elewatorska 23/1,  
15-620 BIAŁYSTOK, POLAND  
tel. (+48 85) 678 34 05  
marketing@promotech.eu  
www.promotech.eu

**PROMOTECH-Deutschland GmbH**  
Waldseer Straße 11, D-88326 Aulendorf  
Phone: +49 7525 507955-0  
dach@promotech.eu  
www.Promotech-Deutschland.de  
www.facebook.com/PromotechdeutschlandGmbH

Ihr Händler vor Ort:

