

PRO-72T | VEELZIJDIGE TAP EN BOORMACHINE

De PRO-72T boormachine is geschikt voor het boren van gaten en het snijden van schroefdraad /tappen.

Krachtige motor met variabel toerental maakt kernboren tot 70 mm (2-3/4") en spiraalboren tot 25 mm (1") mogelijk.

De vooruit- en achteruitwerkmodi van de machine maken draadsnijden tot M20 mogelijk met het nieuwe tapsysteem van Promotech.

De versnellingsbak met twee snelheden met traploze snelheidsregeling maakt het mogelijk om de optimale snelheid in te stellen afhankelijk van diameter, staalkwaliteit of gereedschap type.













Intelligent snelheidsregelsysteem zorgt voor een constant toerental, ongeacht veranderende belastingen van de motor.

Innovatieve 360 graden LED-indicator zorgt voor een goede werking van de machine en verhoogt de werkveiligheid.

Kenmerken en voordelen:

- Krachtige motor met 2-versnellingen
- intelligent snelheidsregelsysteem handhaaft een stabiele snelheid ongeacht veranderingen in de belasting
- tappen van doorlopende en blinde gaten
- frezen met TCT- of HSS-frezen of boren
- elektronische koppeling
- bescherming tegen overbelasting en oververhitting
- strak stabiel ontwerp voor lange levensduur
- de tilt sensor stopt de motor in het geval van een defecte machine
- 360 graden visueel bewakingssysteem geeft de huidige toestand van de boor aan en geeft veiligheids- en diagnostische informatie, bijv. versleten koolborstels
- innovatieve slimme magneet lichter in gewicht
- intuïtief bedieningspaneel bovenop de boormachine
- grote koelvloeistofcontainer



												
Kernboor max 70 mm (2-3/4")	Spiraalboor max 25 mm (1")	Spindel MT3	frees diepte 75 mm (3")	Slag 190 mm (7-1/2")	Snelheid 120-190 rpm 290-450 rpm	Vermogen 1600 W	Gewicht 18 kg (40 lbs)	Schroefdraad snijden M20 (7/8")	Versleten koolborstels indicator	Thermisch beveiliging / oververhitting	Bescherming tegen overbelasting	Magneet onthechting beveiliging



Tappen doorlopende gaten tot M20



Tappen blinde gaten tot M20



Linksom draaien (CCW counter clockwise) rotatie. Gebruiksvriendelijke bediening voor het terugdraaien tapgereedschap



Intuïtief bedieningspaneel bovenop de boormachine



Kernboor max 70 mm (2-3/4")
• Max frees diepte tot 75 mm (3")



Spiraalboor max 25 mm (1")
• Max slag tot 190 mm (7-1/2")

360-graden Visual Monitoring System - VMS

CONDITIE VAN DE BOOR		klaar om te werken (groen Led licht)
		normaal werken (wit Led licht)
		oververhitting (rood Led licht)
		noodstop / overbelasting (blauw Led licht)
		noodstop / als gevolg van trillen van de machine of een zwak oppervlak (violet Led licht)
VEILIGHEIDS INFORMATIE		lage magnetisch kracht (groen Led licht knippert)
		bijna overbelasting (blauw Led licht knippert)
DIAGNOSTISCHE INFORMATIE		noodstop / spanningsverlies (rood wordt blauw)
		noodstop / versleten borstels (rood wordt groen)



Promotech introduceert een snel wissel tap systeem, waaronder:



- TC - Tap kop met borgmoer
- TA - Tapadapters voor doorlopende gaten
- TASC - Tap Adapters met veiligheidskoppeling voor blinde gaten
- RA - Reductie Adapters

PRO-72T - Beschikbare tapconfiguraties

Tap gereedschap	Tap kop	
	MT3-19	MT3-31
M8	TA-1 or TASC-1	TA-1 of TASC-1 samen met optionele RA 2/1
M10		
M12		
M8	TA-2 or TASC-2	
M10		
M12		
M14		
M16		
M18		
M20		
Standaard tap configuratie		Optionele Tap configuratie

Promotech snel wissel systeem accessoires geschikt voor PRO-72T boormachine:



De tapkop met borgmoer beschermt het tapgereedschap tegen uittrekken

TC - Tapkoppen met borgmoeren

Product Code	Type	Omschrijving
OPR-0584-11-00-00-1	MT3-19	Tap kop MT3 x 19 mm
OPR-0584-08-00-00-1	MT3-31	Tap kop MT3 x 31 mm

TA - Tap Adapters

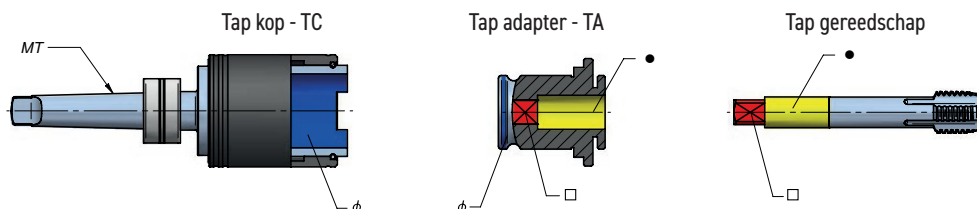

Product Code	Type	Omschrijving	∅ [mm]	Tap afmeting	● [mm]	□ [mm]
WKL-000069	TA-1	Tap Adapter 19 mm x M8	19	M8	8	6,2
WKL-000070	TA-1	Tap Adapter 19 mm x M10	19	M10	10	8
WKL-000071	TA-1	Tap Adapter 19 mm x M12	19	M12	9	7
WKL-000072	TA-2	Tap Adapter 31 mm x M8	31	M8	8	6,2
WKL-000073	TA-2	Tap Adapter 31 mm x M10	31	M10	10	8
WKL-000074	TA-2	Tap Adapter 31 mm x M12	31	M12	9	7
WKL-000075	TA-2	Tap Adapter 31 mm x M14	31	M14	11	9
WKL-000076	TA-2	Tap Adapter 31 mm x M16	31	M16	12	9
WKL-000077	TA-2	Tap Adapter 31 mm x M18	31	M18	14	11
WKL-000078	TA-2	Tap Adapter 31 mm x M20	31	M20	16	12

TASC - Tap Adapter met Veiligheidskoppeling

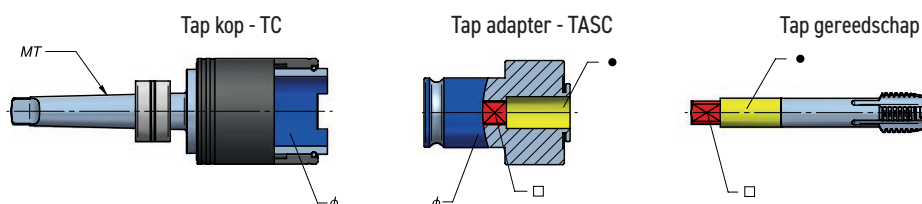

Product Code	Type	Omschrijving	∅ [mm]	Tap afmeting	● [mm]	□ [mm]
WKL-000095	TASC-1	Tap adapter met veiligheid koppeling 19 mm x M8	19	M8	8	6,2
WKL-000098	TASC-1	Tap adapter met veiligheid koppeling 19 mm x M10	19	M10	10	8
WKL-000099	TASC-1	Tap adapter met veiligheid koppeling 19 mm x M12	19	M12	9	7
WKL-000100	TASC-2	Tap adapter met veiligheid koppeling 31 mm x M8	31	M8	8	6,2
WKL-000101	TASC-2	Tap adapter met veiligheid koppeling 31 mm x M10	31	M10	10	8
WKL-000102	TASC-2	Tap adapter met veiligheid koppeling 31 mm x M12	31	M12	9	7
WKL-000103	TASC-2	Tap adapter met veiligheid koppeling 31 mm x M14	31	M14	11	9
WKL-000104	TASC-2	Tap adapter met veiligheid koppeling 31 mm x M16	31	M16	12	9
WKL-000105	TASC-2	Tap adapter met veiligheid koppeling 31 mm x M18	31	M18	14	11
WKL-000106	TASC-2	Tap adapter met veiligheid koppeling 31 mm x M20	31	M20	16	12

RA - Reductie-adapters

Product Code	Type	Omschrijving
RDC-000008	RA 2/1	Reductie Adapter 2/1 (31 mm / 19 mm)

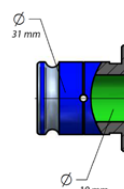

PRO-72T TECHNISCHE SPECIFICATIES

Motorsnelheden (onder belasting)	120-190 rpm (VERSNELLING I) 290-450 rpm (VERSNELLING II)
Vermogen	1600 W
Gewicht	18 kg (40 lbs)
Max frees capaciteit	70 mm (2-3/4")*
Max boor capaciteit	25 mm (1")
Max Tap afmeting	M20 (7/8")
Slag	190 mm (7-1/2")
Max frees diepte	75 mm (3")
Voltage	1- 220-240 V, 50-60 Hz 1- 110-120 V, 50-60 Hz
Beveiliging tegen overbelasting	yes
Beveiliging tegen oververhitting	yes
Continue snelheidsaanpassing	yes
ESSS (Elektronisch Snelheid Stabiliteit Systeem)	yes
Halfautomatische Gib-aanpassing	yes
MFSC (Magnetisch veldvormcontrole)	yes
ESB Energie zuinige basis	yes
Magneet onthechting beveiliging	yes
Magnetische klemkracht (oppervlak met een dikte van 25 mm en ruwheid Ra = 1,25)	1122 kgf (11 000 N)
Afmetingen magneet voet	92 mm x 180 mm x 54 mm 3-5/8" x 7" x 2-1/8"
Min. Werkstuk dikte	8 mm (5/16")
Spindel	MT3
gereedschap opname	19 mm (3/4") Weldon
Product Code 220-240 V, 50-60 Hz	WRT-0686-10-20-00-0
Product Code 110-120 V, 50-60 Hz	WRT-0686-10-10-00-0

* Indien meer dan 60 mm (2-3/8"), gebruik een MT3-as met 32 mm Weldon-gereedschapshouder (UCW-0686-08-00-00-0)

Afmetingen:

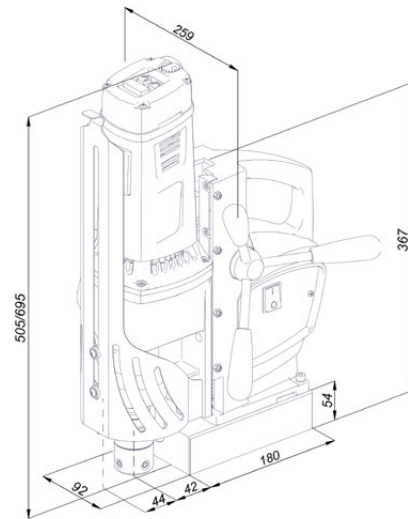

■ Standaard geleverd:

- Magneetboor machine
- Beschermkoffer
- Handels (3 stuks)
- MT3-as met 19 mm (3/4") Weldon-gereedschapshouder
- veiligheid sjoband
- koelsysteem
- Beschermveer voor koel slang
- MT2 uitdrijfspie
- 6 mm zeskantsleutel met handel
- 4 mm zeskantsleutel
- 2.5 mm zeskantsleutel
- Combinatiesleutel 8 mm
- Handleiding



■ Meer Toebehoren optioneel:



As MT3 x 32 mm Weldon voor het boren van gaten groter dan 60 mm (2.3") tot 50 mm (2") diep

Product code: UCW-0686-08-00-00-0



Buisbevestiging DMP 251 voor buizen met een diameter van 80-250 mm (3-10")

Product code: PDS-0110-03-00-01-0



perslucht koelsysteem capaciteit van 2 liter

Product code: UKL-0440-16-00-00-0

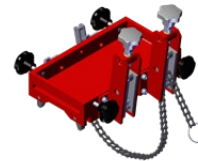

Buisbevestiging DMP 501 voor buizen met een diameter van 150-500 mm (6-20")

Product code: PDS-0111-03-00-01-0

